

线形 规格书

LH25

— SLIM系列

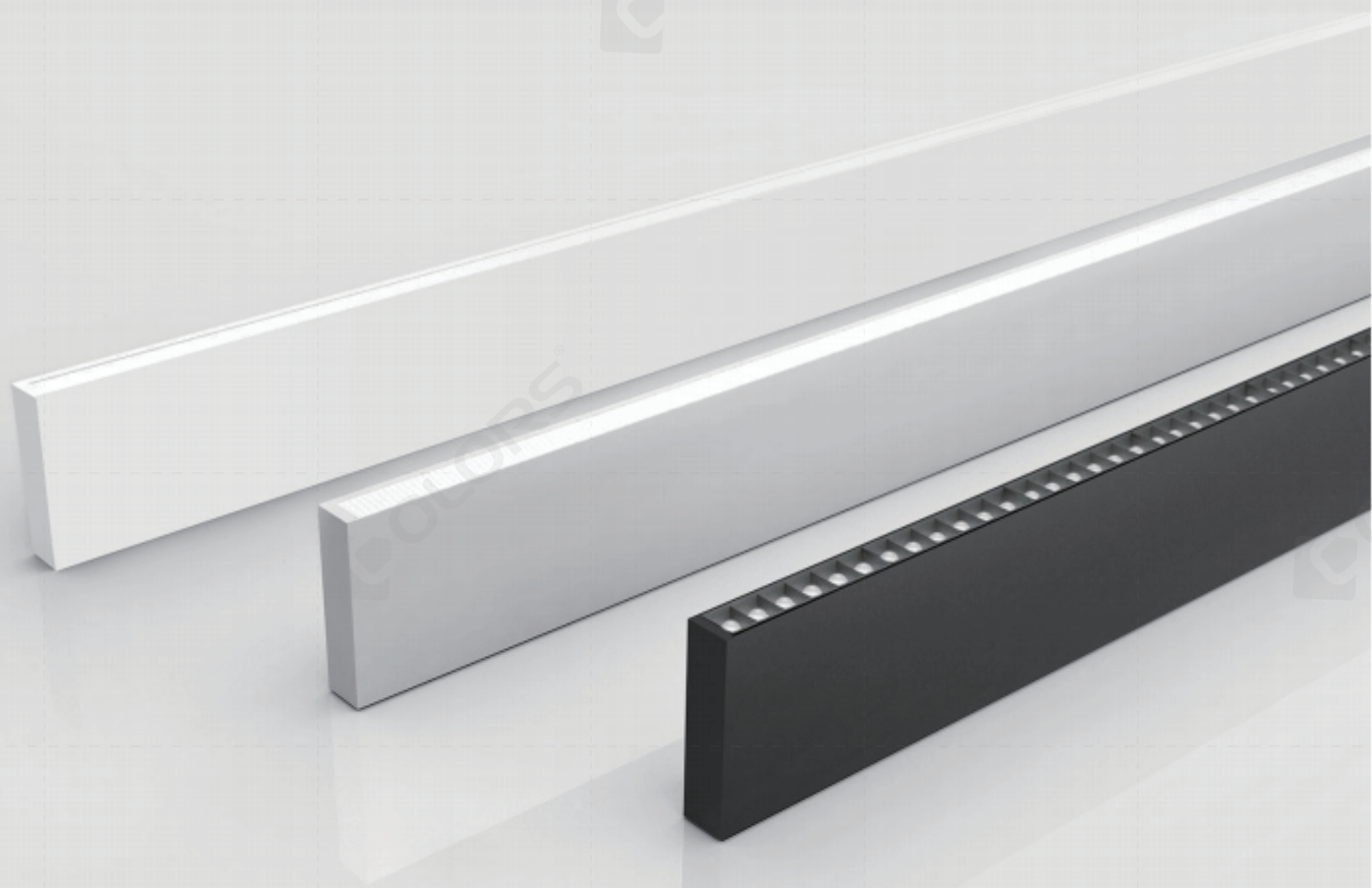

LH25 DC 24V

【特征描述】

- 悬挂式上下发光，25mm纤细发光面
- 95 LM/W 高光效设计，整灯可达 3800 LM/M
- 多款标准转角（L型、X型、T型可选），实现自由拼接
- 多款配光可选（扩散，棱镜，圆形格栅），满足不同场景需求
- 电线吊绳二合一设计，隐形美观

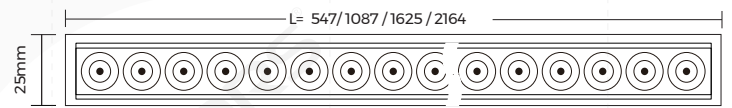
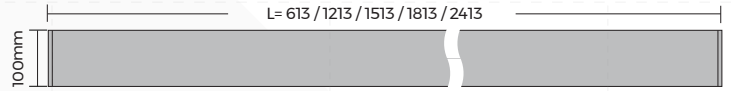
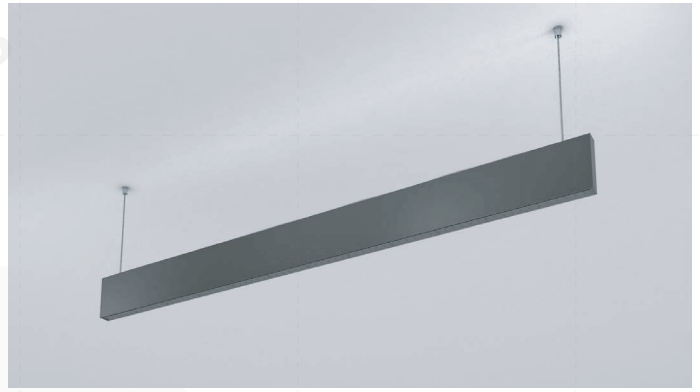
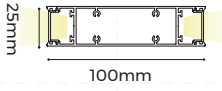

基本参数

铝材质	AL6063-T5
表面工艺	喷粉 RAL9003 <input type="radio"/>
	喷粉 RAL9005 <input type="radio"/> 阳极氧化 <input type="radio"/>
色温	<input type="radio"/> 2700 K <input type="radio"/> 3000 K <input type="radio"/> 3500 K <input type="radio"/> 4000 K <input type="radio"/> 5000 K <input type="radio"/> 6500 K
显指	Ra80/Ra90

【产品光电参数】

	600mm	1200mm	1500mm	1800mm	2400mm	L* (277*277mm)	T* (529*277mm)	X* (529*529mm)
扩散	上: 12W/950LM 下: 12W/1250LM	上: 24W/1900LM 下: 24W/2500LM	上: 30W/2400LM 下: 30W/3150LM	上: 36W/2900LM 下: 36W/3750LM	上: 48W/3850LM 下: 48W/5000LM	上: 11W/880LM 下: 11W/1155LM	上: 16W/1280LM 下: 16W/1680LM	上: 21W/1680LM 下: 21W/2205LM
棱镜	上: 12W/950LM 下: 12W/1250LM	上: 24W/1900LM 下: 24W/2500LM	上: 30W/2400LM 下: 30W/3150LM	上: 36W/2900LM 下: 36W/3750LM	上: 48W/3850LM 下: 48W/5000LM	上: 11W/880LM 下: 11W/1150LM	上: 16W/1280LM 下: 16W/1680LM	上: 21W/1680LM 下: 21W/2205LM
遮光	/	/	/	/	/	可选	可选	可选

	550mm	1100mm	1600mm	1800mm	2200mm	L* (277*277mm)	T* (529*277mm)	X* (529*529mm)
圆形格栅 30°/55°	上: 10W/750M 下: 10W/750LM	上: 20W/1500LM 下: 20W/1500LM	上: 30W/2250LM 下: 30W/2250LM	/	上: 40W/3000LM 下: 40W/3000LM	/	/	/

备注:

- 1、功率及光通量允许有±10%的误差范围;
- 2、以上参数均为典型值;

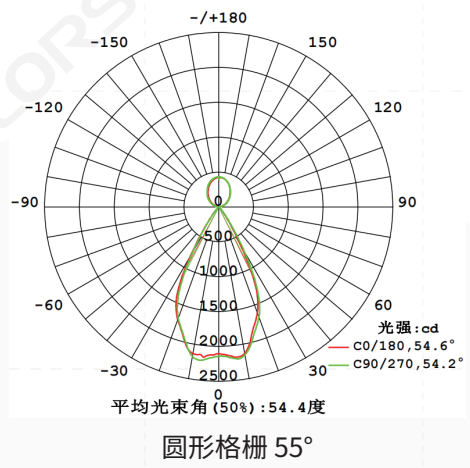
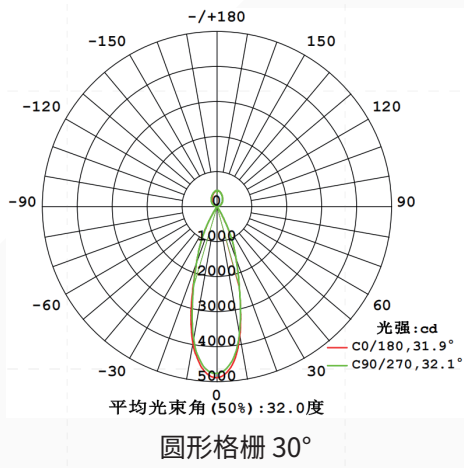
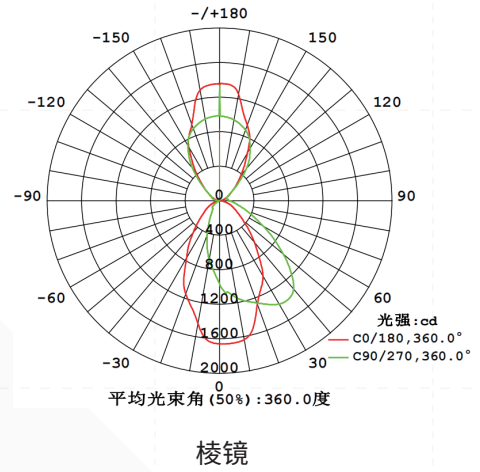
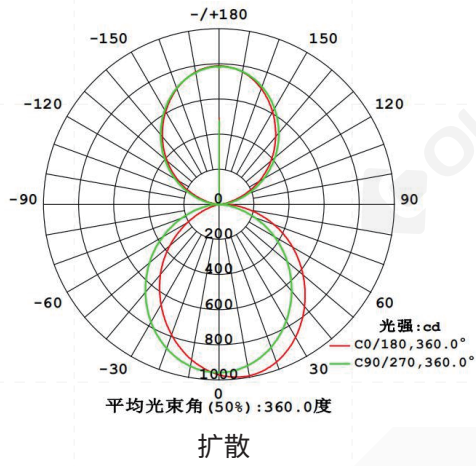

【1.2米灯具测试数据】



【产品机械参数】

■ 遮光 □ 扩散/棱镜 ■ 圆形格栅30°/55°

标准尺寸

600mm	
1200mm	
1500mm	
1800mm	
2400mm	
550mm	
1100mm	
1600mm	
2200mm	

定制尺寸 (2400mm ~ 5000mm)

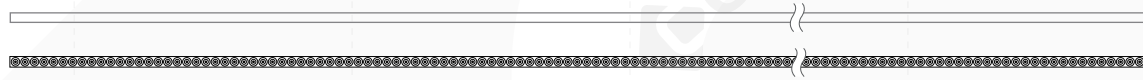

超长拼接 (> 5000mm)

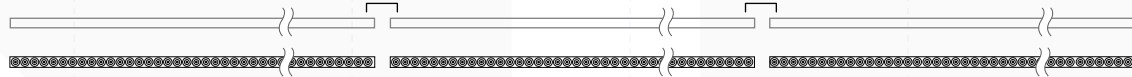

转角拼接



【灯光效果】

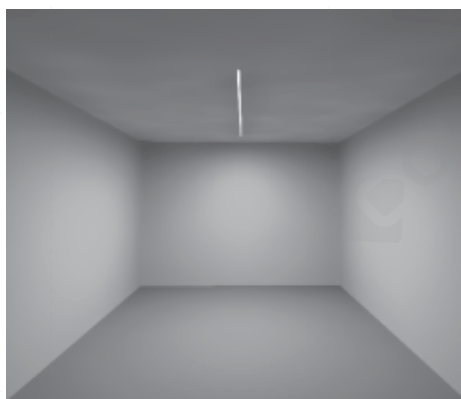

扩散

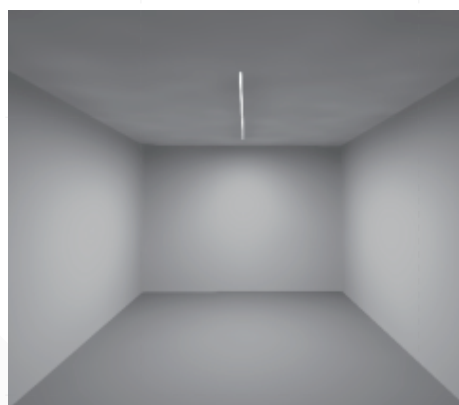

棱镜

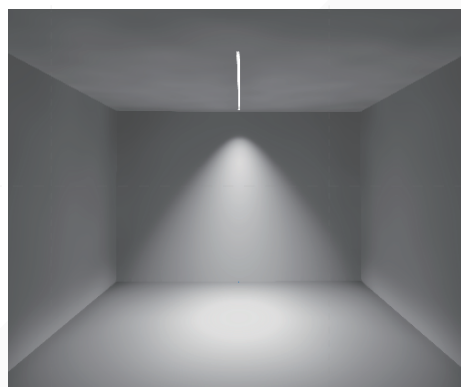

圆形格栅 30°

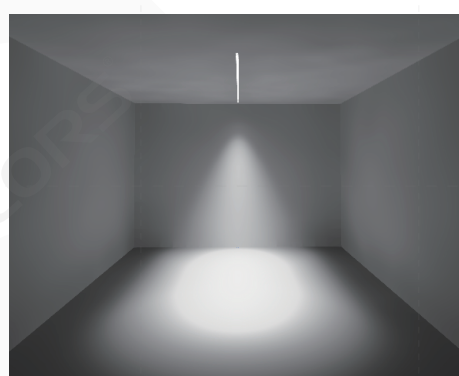

圆形格栅 55°

【场景案例】



【产品包装信息】

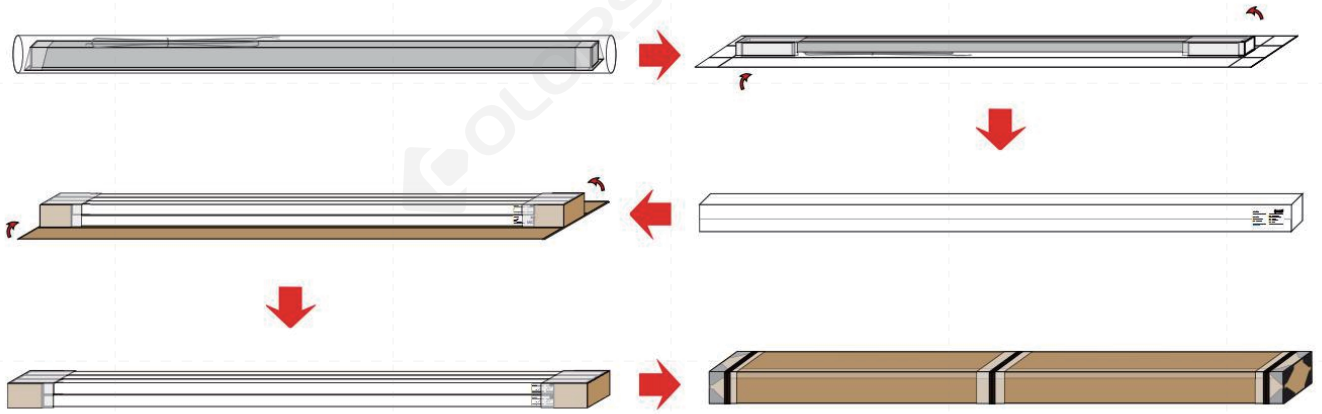

面罩	长度	材料	尺寸 (mm)	Pcs/捆	净重 (kg)	毛重 (kg)	整箱尺寸
扩散/棱镜	613mm	天地盖	680*130*52mm	6pcs	/	/	780*290*180mm
	1213mm	天地盖	1280*130*52mm	6pcs	/	/	1380*290*180mm
	1513mm	天地盖	1580*130*52mm	6pcs	/	/	1680*290*180mm
	1813mm	天地盖	1880*130*52mm	6pcs	/	/	1980*290*180mm
	2413mm	天地盖	2480*130*52mm	6pcs	/	/	2580*290*180mm
圆形格栅	547mm	天地盖	610*130*52mm	6pcs	/	/	710*290*180mm
	1087mm	天地盖	1150*130*52mm	6pcs	/	/	1250*290*180mm
	1625mm	天地盖	1690*130*52mm	6pcs	/	/	1790*290*180mm
	2164mm	天地盖	2230*130*52mm	6pcs	/	/	2330*290*180mm



LLS-LH25

www.colorsled.com

Luminous flux(up): 3850LM
Luminous flux(down): 5000LM
Power(Typ): 40W/M
CCT: 4000K
CRI: >80
Input voltage: 24VDC
Frequency: /
Color: Black

Type: Luminaire
Part NO: LLS-LH25FDXBS2400-F40NW8X-DC
SO:
NO:
Power factor:
Cover type: Microprism
Size: 25x100x2413 mm

【产品下单编码】

品类别	产品系列	截面尺寸	面罩形状	面罩属性	载体款式	型材颜色	接头款式	长度尺寸	版本	光源类型	典型功率	色温	显指	电源类型	包装	标签类型		
LLS	吊装上下发光	LH 25	平面罩	F 扩散	D 无载体	X 银色	S 无孔堵头	550mm	(A)	恒压 24V 软板	F 40W/m	40 2700K	SW >80	8 无电源	X	品牌单支包装	D 品牌标签	C
			格栅罩	G 棱镜	P	白色	W	600mm		恒压 24V 硬板	R	3000K	WW >90	9			定制标签	S
				格栅 30°	F	黑色	B	1100mm				3500K	PW					
				格栅 55°	H			1200mm				4000K	NW					
								1500mm				5000K	DW					
								1600mm				6500K	W					
								1800mm										
								2200mm										
								2400mm										

LLS - LH 25 F D X B S 2400 - F 40 NW 8 X - D C

■ 灯具套件下单

LLS-LH25FDXBS2400-F40NW8X-DC



【注意事项】

- 尽量将产品安装在合适的环境中；
- 请注意小心操作，在电源接通的情况下，切勿触及交流电源端，以防触电；
- 检查通电流的电路，例如开关时发生的电涌不要超过最大额定的电流，对于驱动电路请插入适当的保护电路；
- 本产品是对静电敏感的产品，在使用上需要特别留意。特别是在超过绝对最大额定的电流和电压时，会损害或破坏产品，在使用产品时请做好完全的静电和电涌对策；